

Diamond 2-Band Maschinen – Leistung in allen Facetten

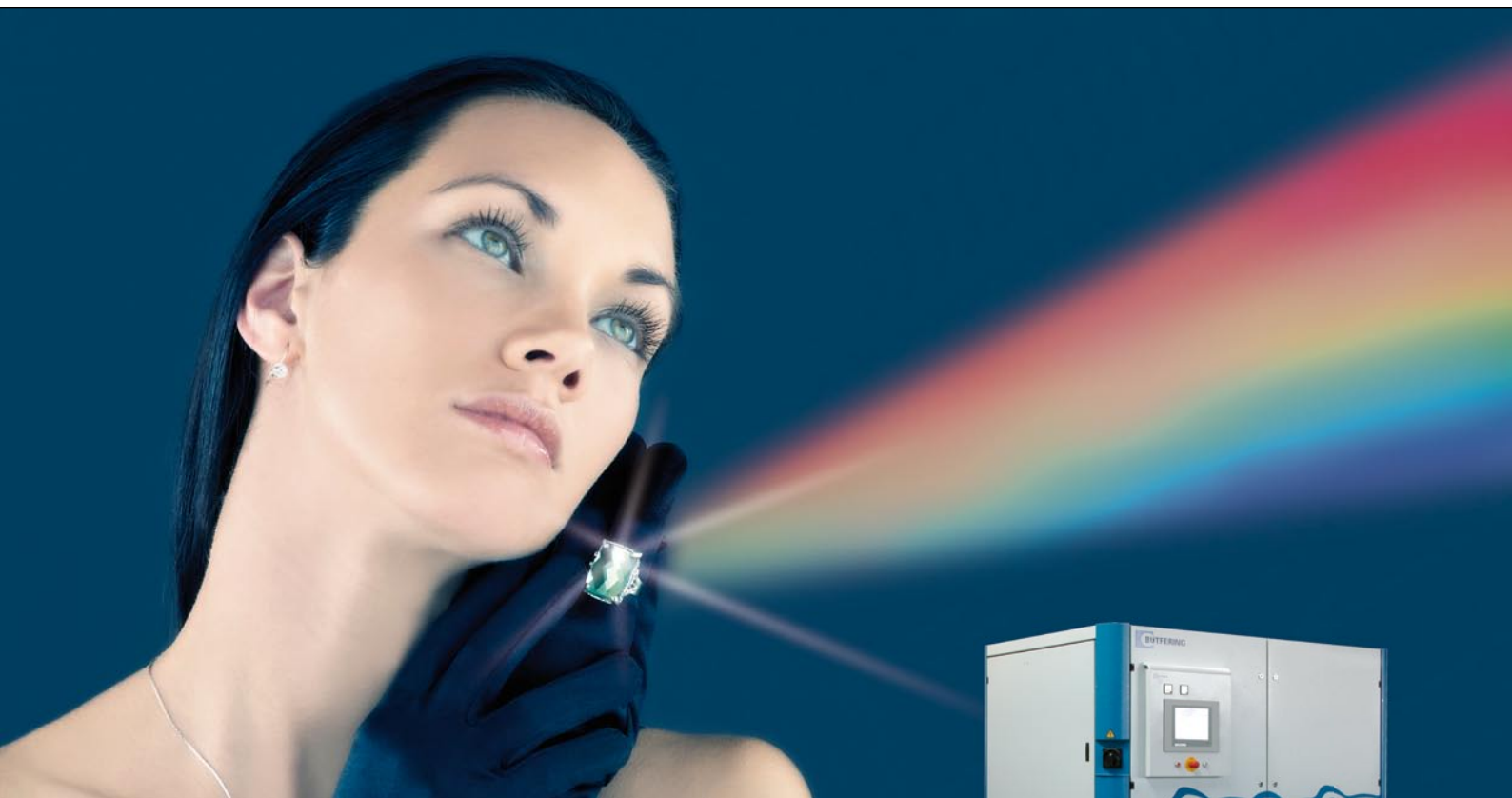

Optimat | profi line | power line

Bütfering International



- flächendeckende Betreuung durch unsere Partner
- schneller und effektiver Service
- weltweit tätige Vertriebs- und Servicetechniker
- intelligente Ersatzteilbereitstellung durch identische Komponenten in der HOMAG Gruppe

Unsere Philosophie

- zufriedene Kunden
- zufriedene Mitarbeiter
- zufriedene Kapitalgeber



Diamond – viele gute Gründe sprechen dafür



WIRTSCHAFTLICHKEIT

geringe Rüstzeiten
weniger Schleifvorgänge
einfachste Bedienbarkeit
geringer Energieverbrauch
hohe Standwege der Schleifmittel



OBERFLÄCHENQUALITÄT

programmgesteuerte, perfekte Schleifparameter für jede Anwendung
patentiertes CPS II Schleifsystem
intelligente Aggregatkombinationen
optimale Bedienerunterstützung



BREITES ANWENDUNGSSPEKTRUM

maximale Möglichkeiten durch volle Kontrolle aller Parameter
vorbereitete, jederzeit nachrüstbare Erweiterungsmöglichkeiten
5 verfügbare Aggregattypen für jeden Anwendungsfall

Faszination Schleifen – Vollausstattung als Standard



Ein DIAMANT steht für: Perfektion, Dauerhaftigkeit, Werthaltigkeit – eine gute Investition.

Diese Maßstäbe haben wir auch der Konzeption unserer Diamond Baureihe zu Grunde gelegt. Alle in dieser Baureihe standardmäßig integrierten technischen Details wurden auf ihren Kundennutzen überprüft. Die hieraus entstandenen Leistungspakete setzen sich zusammen wie das Lichtspiel in den Facetten eines Diamanten. Deshalb sind wir der Meinung, dass diese Maschinen den Namen Diamond verdient haben.









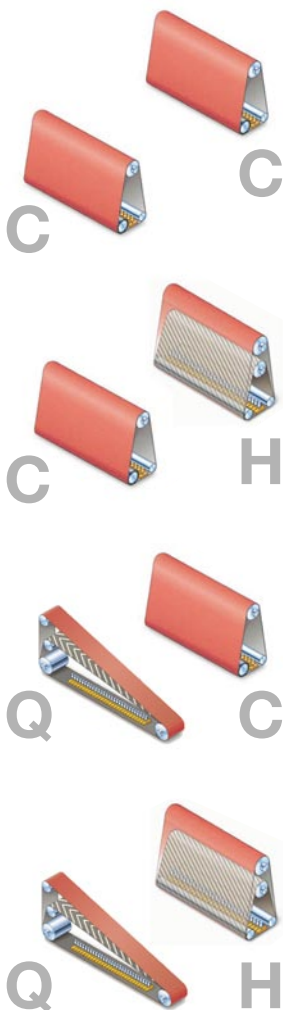





































Kombinieren Sie unsere Stärken für Ihren Erfolg

Die zweiaggregatigen Breitbandschleifmaschinen von Bütfering sind die universellen Kraftpakete für jede Anwendung. Zusätzlich zu der reichhaltigen Grundausstattung, lassen sich diese Maschinen durch die verschiedenen zur Verfügung stehenden Aggregate ganz speziell an die Bedürfnisse unserer Kunden anpassen. Je nach Schwerpunkt der Produktpalette können bei unserem System auch die Schwerpunkte in der Aggregatauswahl gelegt werden. Ob mit einer

Kombination aus Quer- und Längsschliff der Schwerpunkt im Bereich Furnier und Lack liegt, oder ob mit der Auswahl von zwei Combi-Aggregaten der Grundstein für eine höhere Spanabnahme im Bereich des Massivholzschleifens gelegt wird. Jedes der verfügbaren Aggregate stellt sich im Folgenden mit seinen Stärken vor und eröffnet Ihnen die Welt der Faszination Schleifen made by Bütfering. Kombinieren Sie unsere Stärken für Ihren Erfolg!

-  Breites Anwendungsspektrum
-  Oberflächenqualität
-  Wirtschaftlichkeit



	 Massiv	 Furnier	 Lack	 Hochglanz
Diamond SCO 213 CC	  	  	  	
Diamond SCO 213 CH	  	  	  	  
Diamond SCO 213 QC	  	  	  	  
Diamond SCO 213 QH		  	  	  

Anwendungen:



Massivholz, Furnier, Lackschliff



C

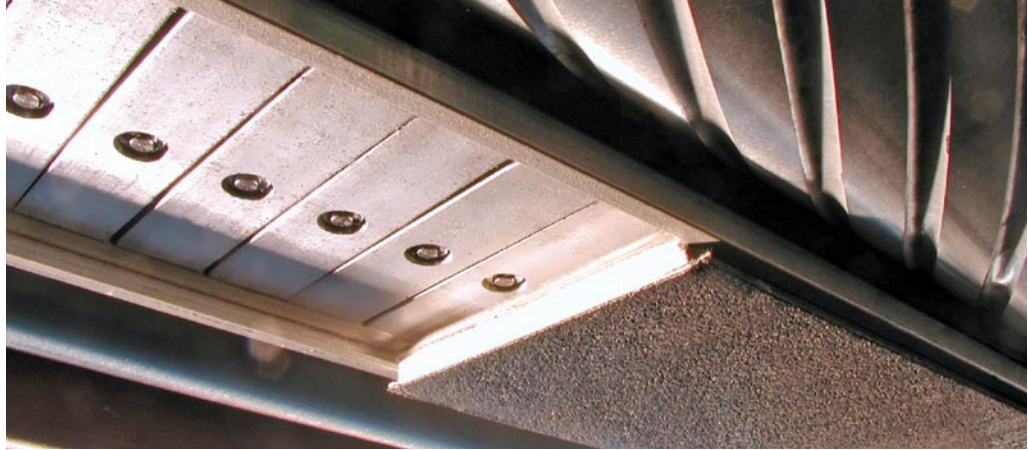

KUNDENNUTZEN

- Aggregat für leichte Kalibrierarbeiten und den Feinschliff
- Verschleißfreie profilierte Stahlkontaktwalze
- Toleranzgenaues Kalibrieren ohne Auswascheffekt
- Durch den Einsatz des Druckbalkens werden Maßtoleranzen von furnierten und lackierten Werkstücken ausgeglichen
- Bereich möglicher Körnungen
Kalibrieren 60 - 120
- Bereich möglicher Körnungen
Feinschliff 120 - 400

Segmentbreite	25 mm
Aggregat-Typ	Combiertes Aggregat mit profilierter Stahlkontaktwalze und elektronischem Druckbalken
Andruckelement	CPS II System mit variablem Schleifdruck
Aggregat-Leistung	15 kW
Vc	2 - 18 m/s
Abmessungen Schleifmittel	2620 mm x 1350 - 1380 mm
Bandausblasvorrichtung	Standard

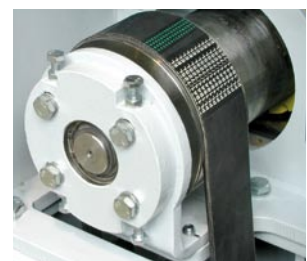
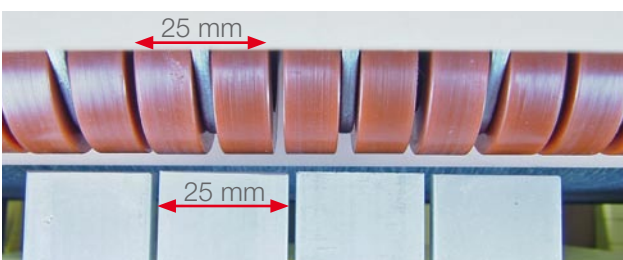

Anwendungen:



Furnierschliff, Entfernen von Fugenpapier
 Zum Schleifen langer querfurnierter Teile
 Lackzwischen Schliff und Vorbereitung für Hochglanz
 Massivholzschliff

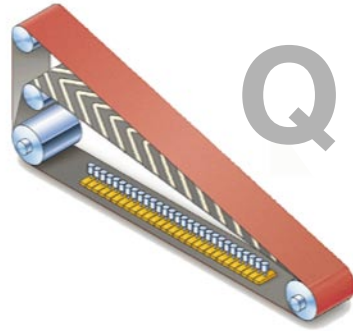

KUNDENNUTZEN

- Große Schleifbandlänge, ideal für feine Körnungen
- Durch den Schliff quer zur Faserrichtung werden Fasern, Fugenpapier und Leimreste einfacher entfernt
- Egalisierender Effekt auf furnierten Oberflächen
- Optimale Vorbereitung für nachfolgende Beschichtungsvorgänge
- Bereich möglicher Körnungen 120 bis 1200

Segmentbreite	25 mm
Aggregat-Typ	Querschleifaggregat mit elektronischem Druckbalken
Andruckelement	CPS II System mit variablem Schleif- und Kantendruck
Aggregat-Leistung	13,5 kW
Vc	1 - 16 m/s
Abmessungen Schleifmittel	5360 mm x 150 mm
Bandausblausvorrichtung	Standard

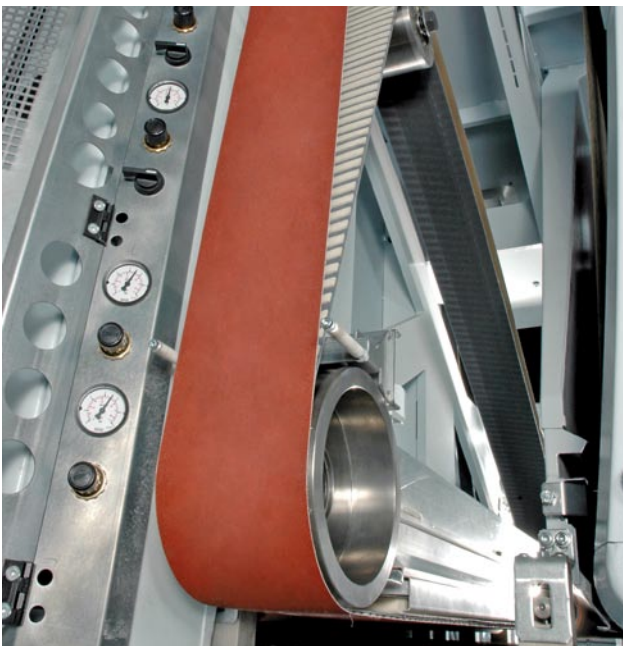

Anwendungen:



Qualitativ hochwertiger Schliff verschiedenster Oberflächen

Lackschliff mit sehr feinen Körnungen

Massivholzschliff, besonders bei Rahmenteilen

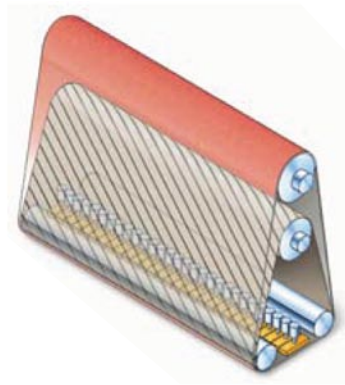

H

KUNDENNUTZEN

- Durch den Einsatz des Druckbalkens werden Maßtoleranzen von furnierten und lackierten Werkstücken ausgeglichen.
- 125 mm breite Eingriffszone ermöglicht homogene Oberfläche
- Anpassung an unterschiedlichste Materialien durch stufenlose Schnittgeschwindigkeit
- Kein Durchschleifen der Kanten durch feine Geometrieauflösung
- Mehrspurige Beschickung möglich, dadurch optimale Ausnutzung der Arbeitsbreite
- Durch den Einsatz des langsamer laufenden Drucklamellenbands wird die Eingriffzeit jedes einzelnen Schleifkorns über die gesamte Eingriffbreite zeitlich reduziert
- Dies führt zu einer deutlich beruhigten Oberfläche, einer minimierten Schleiftemperatur und damit einer Standwegserhöhung des Schleifbands
- Oszillationsspuren werden bei Einsatz eines Drucklamellenbands deutlich reduziert
- Bereich möglicher Körnungen 120 -1200

Segmentbreite	25 mm
Aggregat-Typ	Aggregat mit elektronischem Druckbalken und innenlaufendem Drucklamellenband
Andruckelement	CPS II System mit variablem Schleif- und Kantendruck
Eingriffsbreite	125 mm
Aggregat-Leistung	20 kW
Vc	1,5–12 m/s
Abmessungen Schleifmittel	2620 mm x 1370 mm
Drehrichtung	Mit- und Gegenlauf
Bandausblasvorrichtung	Standard



Werkstückdickeneinstellung Konstante Arbeitshöhe

Stabile Rahmenkonstruktion mit gleichbleibender Werkstückeinlaufhöhe von 900 mm durch Verstellung des Maschinenoberteils

Werkstückdickeneinstellungen von 3 - 160 mm durch vier groß dimensionierte Trapezgewindespindeln mit 40 mm Durchmesser



abklappbarer Tisch optional

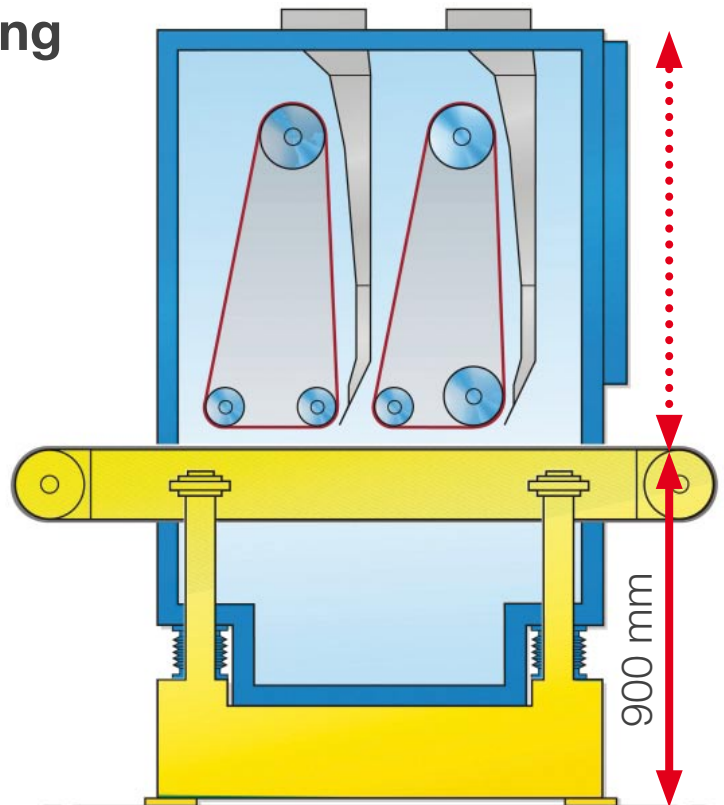

Touch-Screen Bedienterminal

14" Touch-Screen für die komplette Maschinensteuerung

600 Programmspeicherplätze

Fehlermeldung in Klartext, Speicherung **aller** schleifrelevanten Maschinenparameter

Programmwechsel in Sekunden durch die von Bütfering entwickelte Pre-Set Aktivierung im laufenden Betrieb

Dickenmessgerät mit Funkübertragung ME 5000

Innovation aus dem Hause Bütfering

Kabellose Übermittlung der Werkstückdicke an die Maschine

Verschiedene Messmodi



Stufenlose Regelung der Schnittgeschwindigkeit

Drehzahlregelung über Frequenzumrichter

Kraftübertragung über Poly-V-Riemen

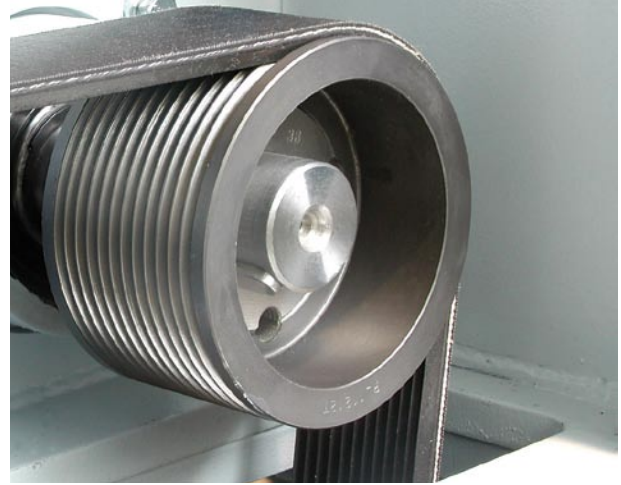
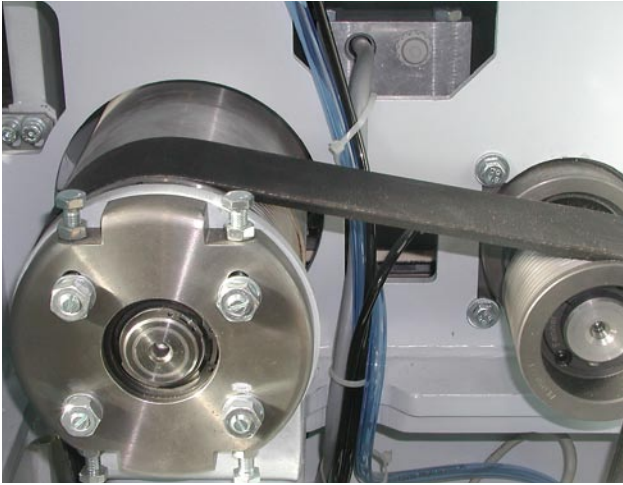

Automatische Aggregatverriegelung

Aktivierung beim Schließen der Tür

Automatisches Ver- und Entriegeln des Aggregates

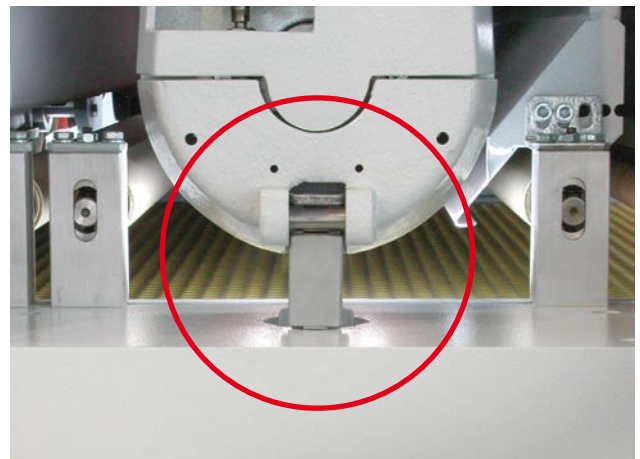
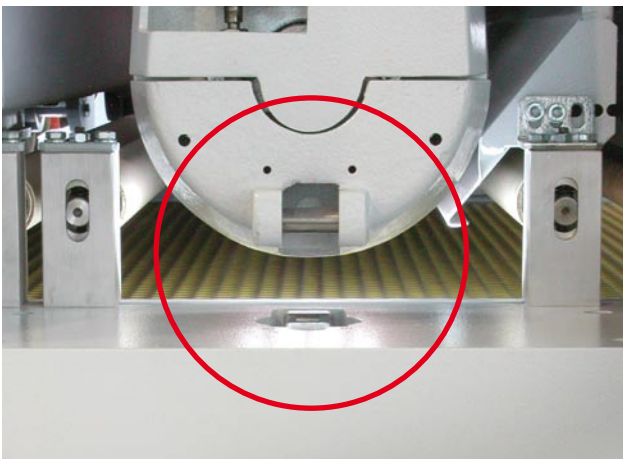

Stufenlose Regelung der Vorschubgeschwindigkeit

Stufenloser Werkstückvorschub über Frequenzumrichter

Gummierte Antriebstrommel

Groß dimensionierte Lager

$$V_f = 2.5 - 13 \text{ m/min}$$



Ausziehbare Werkstückauflage

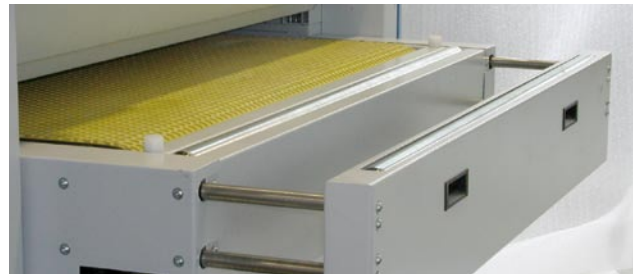

Transportsicherheit durch Saugspannvorrichtung

Hochleistungsgebläse mit Regelklappe im Maschinenständer integriert

Über das Terminal aktivierbare Tischsegmentierung

Stabile Führung durch gummierte Andruckrollen

Federnd gelagerte Andruckrollen mit stabiler Führung

Gummierte Andruckrollen

Andruckelemente in Minimalabstand zur Eingriffszone

Zusätzliche Druckrolle vor und hinter der Werkstückerkennung

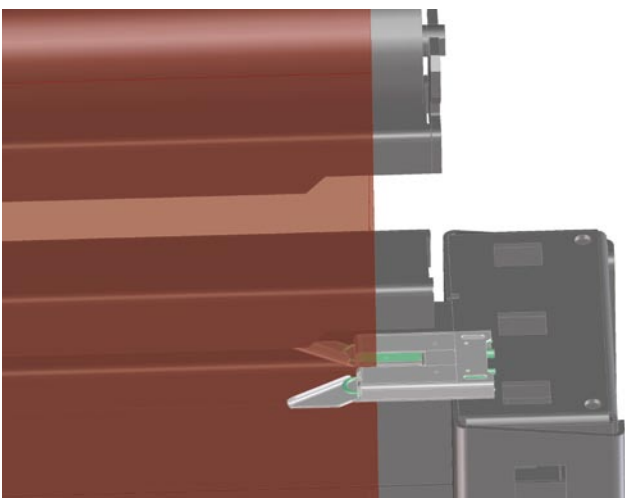

Berührungslose Schleifbandoszillation

Oszillationssteuerung mit Endlagendämpfung

Optisches System zur Überwachung der Bandkante

Notstromversorgung bei Stromausfall

Schleifaggregate mit Bandausblasvorrichtung

Pneumatisch oszillierende Bandausblasvorrichtung mit integrierter Absaugeinrichtung

Werkstückgesteuert mit programmierbarer Nachlaufzeit

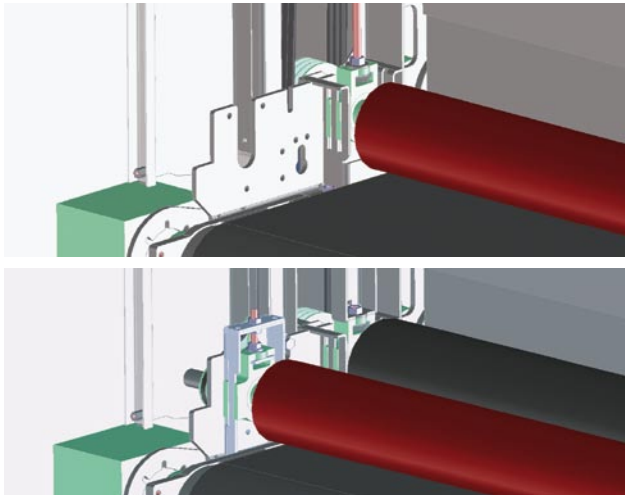
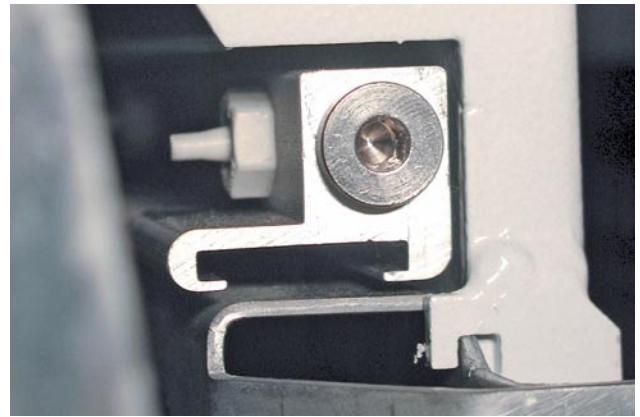

Finishaggregat mit Freiplatz

Aggregat mit einer angetriebenen Finishbürste und einem Freiplatz zur späteren Aufnahme von:

- Satinier- oder Strukturierbürste
- Reinigungsanlage mit Ionisierereinrichtung und Abbläsung mit werkstückgesteuerten rotierenden Abblasdüsen



Automatischer Überdickenschutz

Abschalten des Vorschubs bei zu dicken Werkstücken

Schleifaggregat stoppt sofort und wird in Stand-By geschaltet

Blockierung des Terminals

Klartext Fehlermeldungen

Maschinenstop durch Not-Aus Taster

Insgesamt 3 Not-Aus-Taster, die am Ein- und Auslauf der Maschine angebracht sind

Sofortiger Maschinenstop

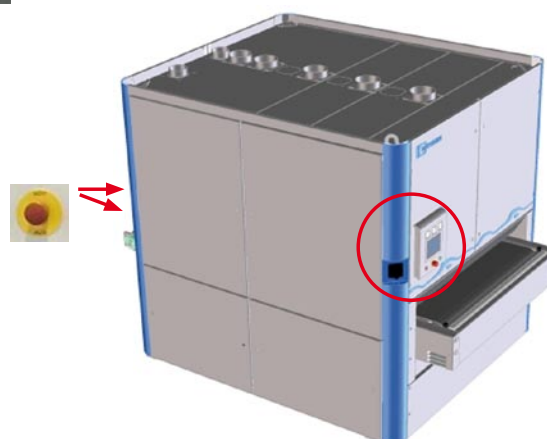

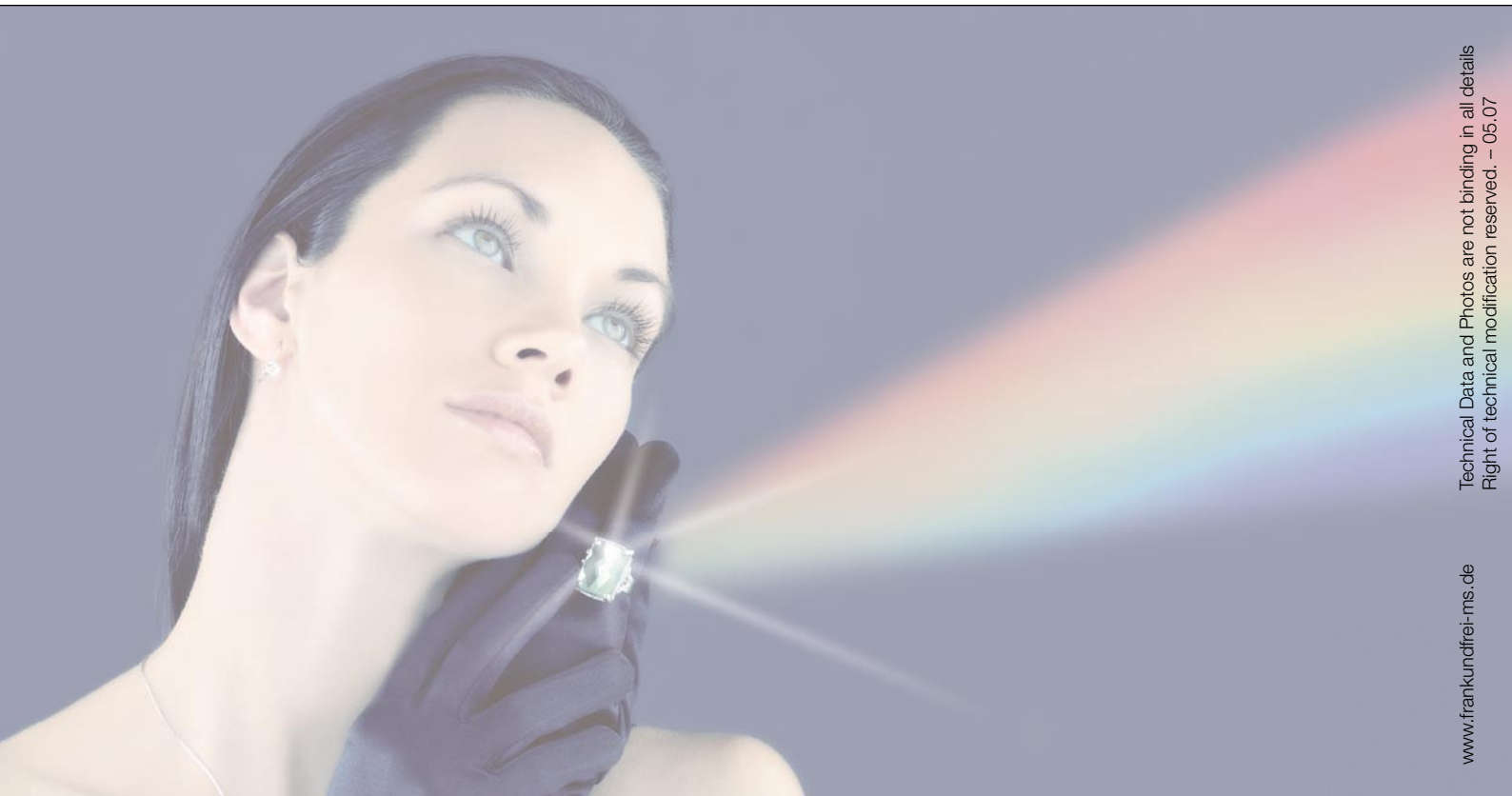

Technical Data and Photos are not binding in all details
Right of technical modification reserved. – 05.07

www.frankundfrei-ms.de

Ein Unternehmen der Homag-Gruppe



Bütfering
Schleiftechnik GmbH
Stromberger Straße 170
D-59269 Beckum
Telefon 0 25 21-842-0
Telefax 0 25 21-842-67
Internet: www.buetfering.de
e-Mail: info@buetfering.de